



Árnyékolás gördülékenyen



# VERANDA ÁRNYÉKOLÓ

Kiskereskedelmi Árlista 2020

[www.umbroll.hu](http://www.umbroll.hu)



## Umbroll® - Árnyékolás gördülékenyen

Az Umbroll® mára Magyarország egyik legismertebb árnyékolástechnikai márkanéve.

Folyamatos fejlesztéssel biztosítjuk, hogy az új anyagok, technológiák által lehetővé váló legjobb műszaki megoldások kerüljenek beépítésre árnyékolóinkba. A minőség számunkra elsődleges fontosságú, ezért jelentős erőforrásokat fordítunk a gyártást követő minőségellenőrzésre és tesztelésre. A magas színvonalat megfelelő garanciákkal támasztjuk alá. Kívánságra olyan kiegészítő funkciókat is biztosítani tudunk, melyek vitathatatlan gazdasági haszna mellett, otthona/irodája esztétikus megjelenését, kényelmét és energiahatékonyságát is támogatják.

### Miért válassza az Umbroll® árnyékolókat?

Mert hisszük, hogy széles választékunkkal és szolgáltatásainkkal ár-érték arányban a piacon elérhető legjobb terméket kínáljuk. Értékesítési hálózatunkon keresztül az egész ország területén elérhetőek termékeink.

### Minőség

Termékeink CE-jelöléssel ellátva, TÜV minősítéssel



készülnek. A gyártás során folyamatosan jelentős figyelmet fordítunk a felhasznált alapanyagok és a késztermékek minőségére.

Termékeinkre 2 év garanciát vállalunk, valamint további 3 évig biztosítjuk a pót- és cserealkatrészek hozzáférhetőségét. Az üzemszerűen kopó alkatrészekből javítócsomagok állnak rendelkezésre, ami a nem garanciális karbantartási javításokat teszi lehetővé.

### Textilek

A veranda ponyvájának kiválasztása a legfontosabb a termék esztétikuma szempontjából. Télikert árnyékolóra leggyakrabban alkalmazott ponyvák a katalógus színmintájában szereplő egyszínű textilek, de azonos árban választható az Umbroll színűsör bármely más színe is. A honlapon szereplő színminta alapján nagyvonalakban ki tudja választani az Önnek legjobban tetsző árnyalatot, de megrendelését csak a tényleges színminta megtekintését követően adja le! Az alátámasztással rendelkező túlméretes megoldásoknál duplán impregnált ponyvát célszerű választani.

### Szerkezetszínek

A szerkezetek alapszíne a RAL 9016, de felár ellenében a RAL színskála bármely színében rendelhető.



# VERANDA ÁRNYÉKOLÓK

A télikert árnyékoló divatos és hasznos megoldás családi házak teraszainak, télikertek üvegfelületeinek és egyéb tetőszerkezeteknek az árnyékolására. Erős, extrudált tokozattal és lefutósínnel rendelkezik. Fix váza lehetővé teszi szélnek jobban kitett helyeken történő alkalmazását is. Különböző típusai igazodnak a megrendelő igényeihez és a beépítési követelményekhez. Minimális befoglaló méretei széleskörű alkalmazhatóságot tesz lehetővé normál és soroló konzolokkal, tető és függőleges felületekre is alkalmazható. Kívánságra tartólabakkal, vagy épülettől független, önálló lábakon álló rendszert is biztosítani tudunk.

## Konzolok:

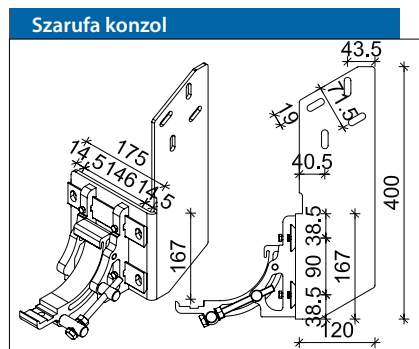
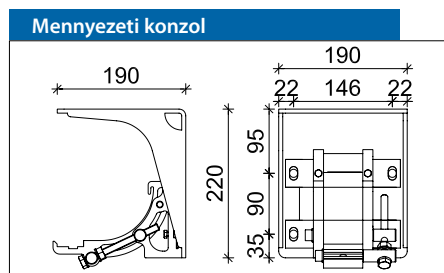
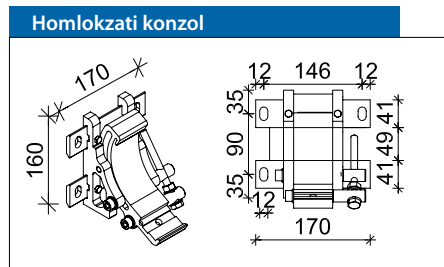
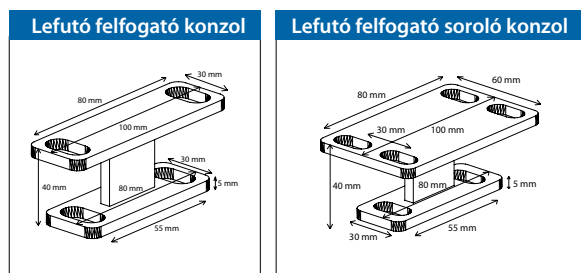

## Rendelhető extra felszerelések:

- szélérzékelő
- fényérzékelő- napsütés érzékelő
- hőmérséklet érzékelő
- intelligens épületvezérlés
- esőérzékelő
- dekorvilágítás
- terasz fűtés, hűtés

## Főbb befoglaló méretek:

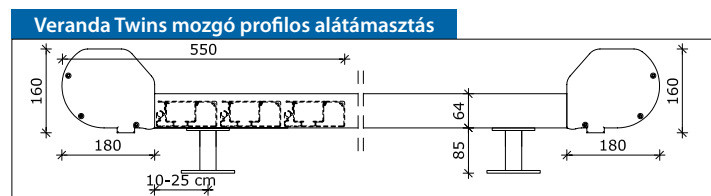
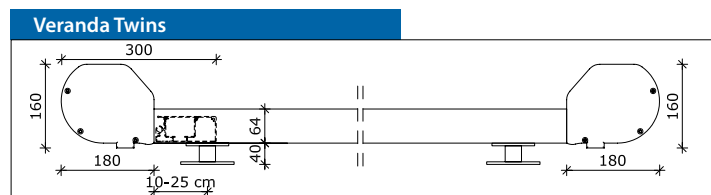
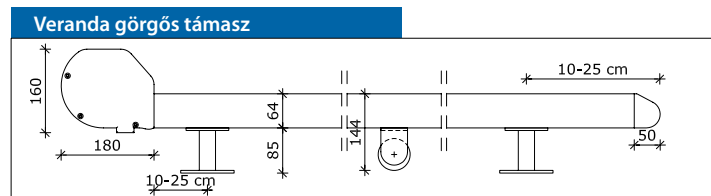
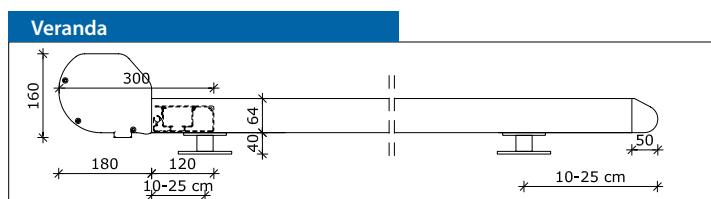

# VERANDA ÁRNYÉKOLÓK

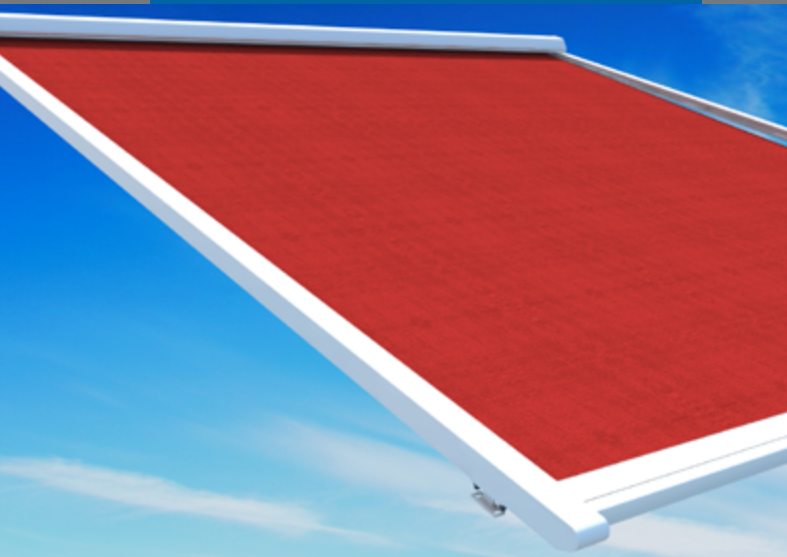

## Veranda

A VERANDA napellenző az egyik legnépszerűbb télikert árnyékoló. A szerkezetet elsősorban sík tetőfelületek külső árnyékolására tervezték.

A ponyvafelület mozgását és feszítését egy zsinóros mechanizmus végzi mely több csigán keresztül vezetett, rugós megfeszítésű. A ponyva és a zsinórzat feltekercsését azonos tengely látja el. A tekeredésből adódó méret eltéréseket a zsinór és a ponyva között a rugós mechanika kompenzálja. A tetőhöz konzolokkal rögzítettek a lefutó sínek, melyekben a homlokprofil görgőkkel mozog.

A szerkezet az 50-60 km/h-s szelet is elviseli, azonban célszerű ellátni szélkerekes érzékelővel és esőérezékelővel.

A napellenző és az árnyékolandó felület között a levegő szabad mozgásának köszönhetően, az üveggel határolt helyiségben a hőmérséklet eredményesen csökkenthető.

**Szerkezetszín:** RAL 9016

**Ponyvaszín:** Umbrell színsor

**Konzolok:** 2,5 m-ig 4 db, 2,5 m felett 6 db

**Ponyvacső:** Ø 78 mm

**Tokozat:** tokajtóval ellátott extrudált profil

**Maximális szélesség:** 4,0 m

**Maximális kinyúlás:** 4,0 m

**Alapáras motor típus:** kapcsolós



Maximálisan árnyékolható felület: 16 m<sup>2</sup>

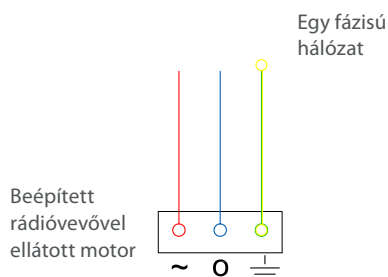

Rádiós motor elektromos bekötése

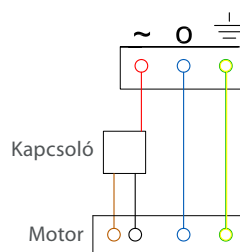

Kapcsolós motor elektromos bekötése

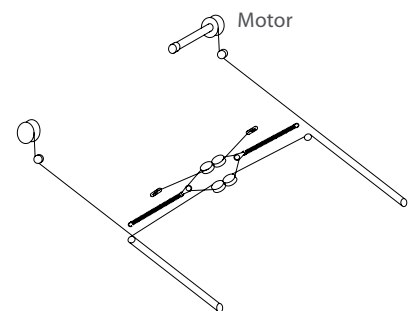

Zsinóros működtetés

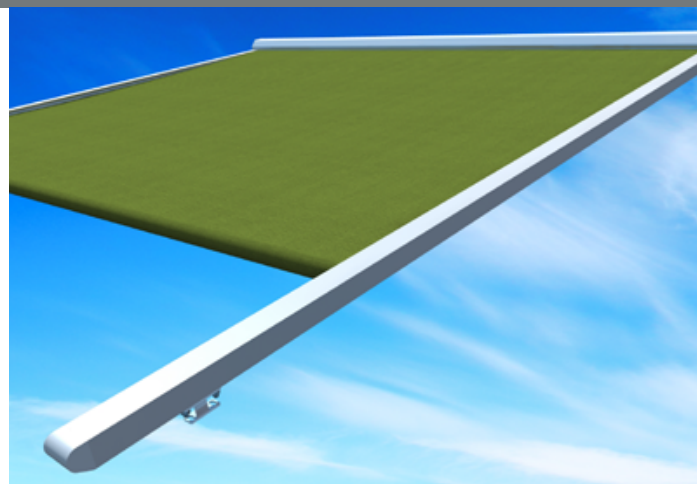

## Veranda árnyékoló Árai, Fehér szerkezetszínben, Sattler vászonnal, kapcsolós motorral

<i>KINYÚLÁS SZÉLESSÉG</i>	<b>200</b>	<b>300</b>	<b>400</b>	<b>500</b>	<i>lefutók száma</i>
<b>000 – 200</b>	<b>565.500</b>	<b>635.250</b>	<b>703.900</b>	<b>773.150</b>	<b>2</b>
<b>201 – 300</b>	<b>603.850</b>	<b>679.100</b>	<b>754.800</b>	<b>830.580</b>	<b>2</b>
<b>301 – 400</b>	<b>640.550</b>	<b>723.500</b>	<b>806.900</b>	<b>888.000</b>	<b>2</b>
<b>401 – 500</b>	<b>678.450</b>	<b>767.850</b>	<b>857.850</b>	<b>946.100</b>	<b>2</b>

### Kiegészítők

Kapcsoló



7.000 Ft-tól

Rádiós felár



Radio Technology Somfy®

45.000 Ft-tól

Távírányító



12.500 Ft-tól

Szélérzékelő



36.000 Ft-tól

A feltüntetett árak tájékoztató jellegűek, forintban értendők és az ÁFÁ-t nem tartalmazzák.

A mérettartományok centiméterben értendők.

A sötétített cellában található ár tájékoztató jellegű, a mérettartomány nem javasolt.

# ALKALMAZHATÓSÁG, SZERELHETŐSÉG



Standard



Bus Stop  
Rögzítés



Bus Stop



Nature



Nature  
Oszlopvég kialakítás



# Wall-side

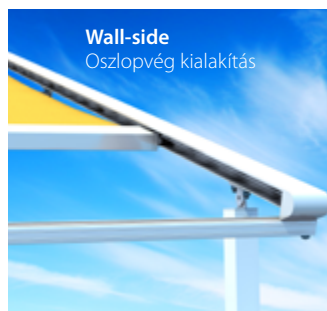
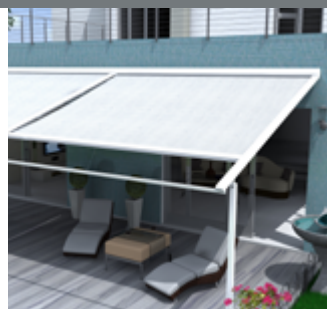

## Szerkezetek

A veranda árnyékolók tartószerkezetének kialakítására számos megoldást kínálunk. Amikor a rögzítés nem fix tetőszerkezetre vagy keretre történik, akkor támasztó lábas vagy tartó szerkezetes kivitel ajánlunk. A különböző tartószerkezetek kívánság szerinti méretben, egyéni igényekre szabottan készülnek. Tartósság és az esztétikus megjelenés érdekében a szerkezet kivitelezése rozsdamentes acélból történik. Természetesen kedvezőbb árfekvésű alternatívaként a faszterkezettel vagy a szinterezett acélszerkezettel történő megoldások is lehetségesek.

A képek három alaptípust mutatnak be: az egyik oldalán falhoz rögzített **Wall-side** típus, a két lábon álló **Bus Stop**, és a négy lábon álló **Nature** változatok.

Ezek a megoldások akár önálló térfedésként is funkcionálhatnak. Mindezek mellett további vevő specifikus egyedi megoldások megvalósítására is készen állunk!

A tartók méretei és kialakításuk, nagyban függ az árnyékolandó felület méretétől, ezért helyszíni felmérés, és a megrendelővel történő műszaki egyeztetés elengedhetetlen. A mérethatárok az árnyékolók sorolásával szinte korlátlanul bővíthetők. A talpak rögzítésénél fontos az alapzatnak megfelelő kötőelem kiválasztása.

A körültekintő előkészítés eredményeként egy divatos és impozáns kerti árnyékolóval gazdagodhat!

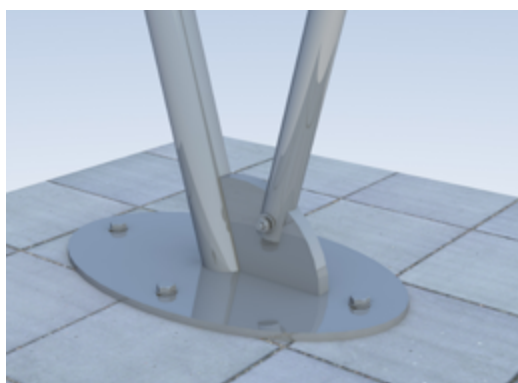

**Bus Stop**  
Talpszerkezet

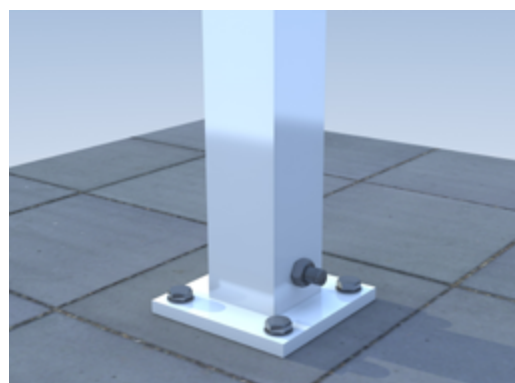

**Wall-side**  
Talpszerkezet

# MŰSZAKI PARAMÉTEREK

			VERANDA
MÉRETEK		Teljes szélesség min.	200 cm
		Teljes szélesség max.	500 cm
		Teljes kinyúlás min.	100 cm
		Teljes kinyúlás max.	500 cm
ELHELYEZÉS		Standard (tetősík)	•
		Nature	+
		Bus Stop	+
		Wall-side	+
TÁMASZTÁS		Görgő igény szerint	+
		Profil igény szerint	+
RÖGZÍTÉS	I4	Távtartó konzol (4 cm-es)	•
	I4 +	Távtartó konzol (> 4 cm)	+
	II	Soroló konzol	+
		Oldalfali konzol	+
SZERKEZETSZÍN	RAL	Szerkezet alapszín	• RAL 9016
		Szinterezés (RAL színsor) 20% felár	+
ELEKTRONIKA		Motoros működtetés kapcsolóval	•
		Motoros működtetés rádiótávírányítással	+
		Vezérlés motor esetén (szél-, fény-, esőérzékelő)	+

• Alapárás

+ Felárás

– Nem lehetséges



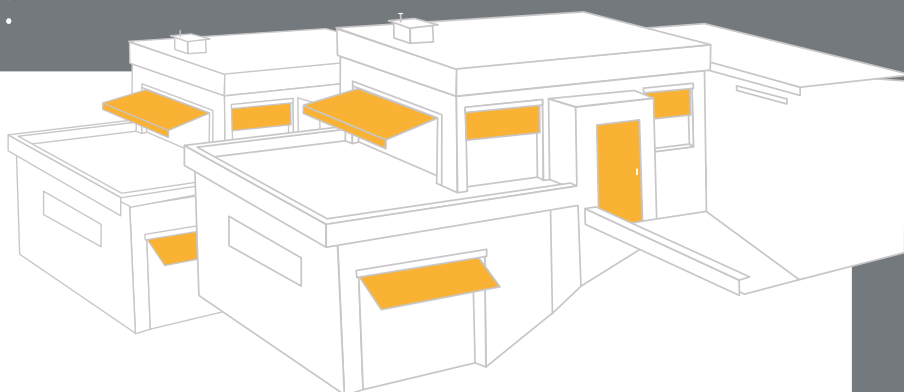

# Az Ön árnyékolóm:

**Típus:**

Veranda

**Méret:**

Szélesség: \_\_\_\_\_ Kinyúlás: \_\_\_\_\_

**Szerkezet szín:**

Alapszín RAL 9010  Színterezett RAL  Szín: \_\_\_\_\_

**Ponyva szín:** \_\_\_\_\_

**Rögzítés, lefutó felfogatás:**

Távtartó konzol  \_\_\_\_\_ db Távtartó magasított konzol  \_\_\_\_\_ db \_\_\_\_\_ cm

Soroló konzol  \_\_\_\_\_ db

**Kezelési oldal (szemből):**

Jobb

Bal

**Motor:**

Kapcsolós

RTS

Motor gyártmánya: \_\_\_\_\_

**Vezérlés:**

Szélérzékelő

Fényérzékelő

Esőérzékelő

**Extrák:**

Dekorvilágítás

Terasz hűtés, fűtés

Hőmérséklet érzékelő

Az Ön Umbroll® partnere



[www.umbroll.hu](http://www.umbroll.hu)